

בקרן בתל אביב יפו

חוברת יציה
1 להדפיס 2 לגזור 3 להדביק

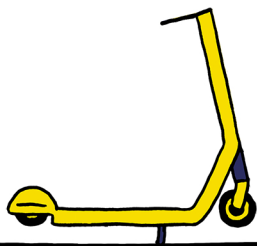

אלנבי	
72	
172	
23	

HAGAI FARAGO

04.2020

חגי פרגו

HAGUYFARAGO@GMAIL.COM +972-50-846-3460

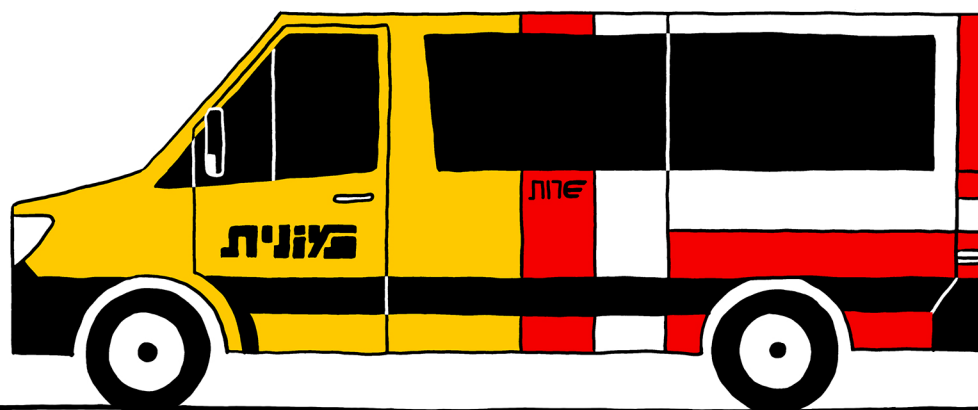
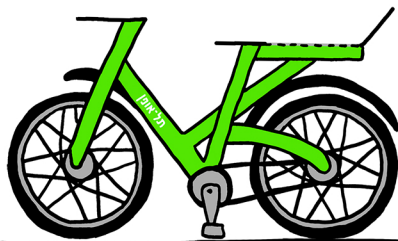

מזונית

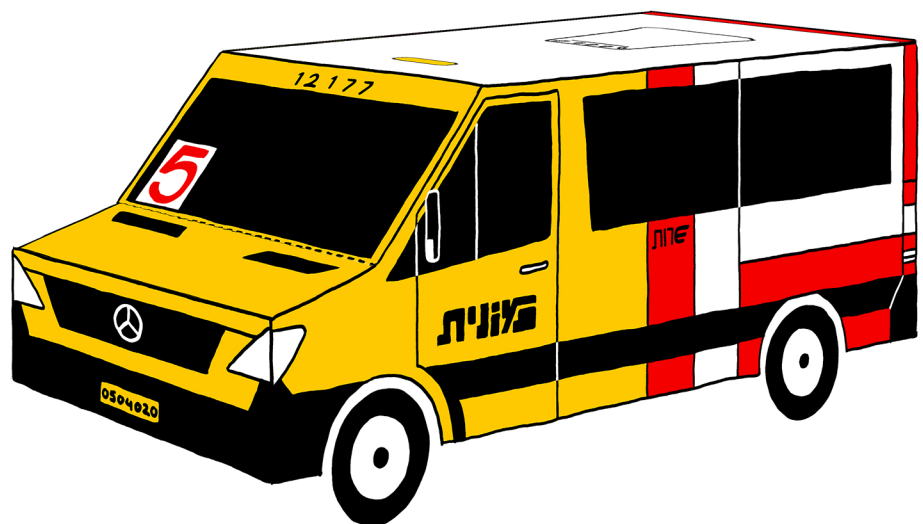

את הדגם בעמוד הבא יש לקפל
לפי הקווים השחורים

קו רצוף מסמל קיפול בו
הצד המודפס פונה החוצה:



קו מקוטע מסמל קיפול הפוך
בו הצד המודפס פונה פנימה:



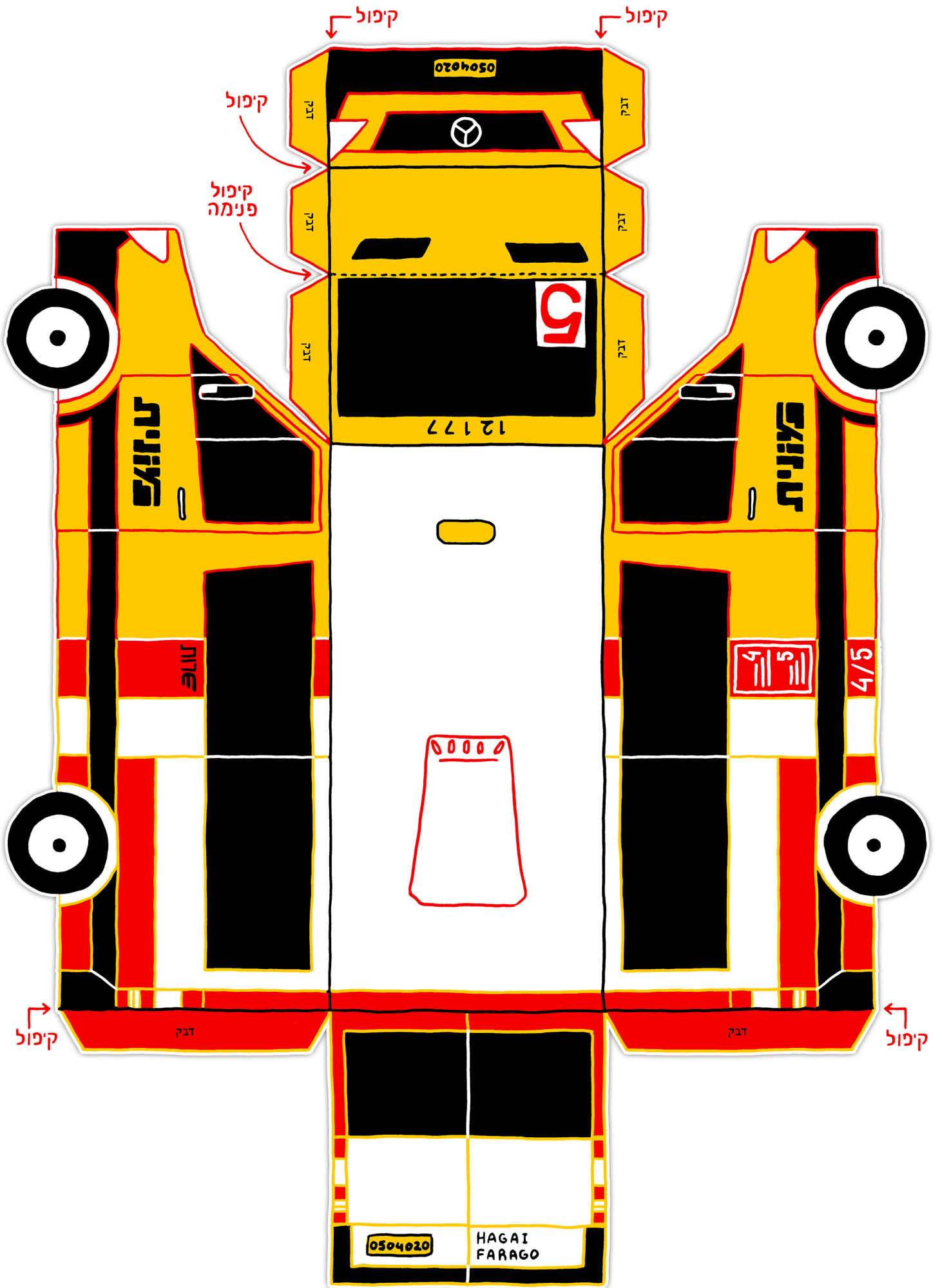

תל-אופן

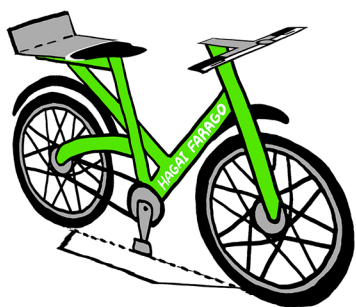

את הדגם בעמוד הבא יש לקפל
לפי הקווים השחורים

קו רצוף מסמל קיפול בו
הצד המודפס פונה החוצה:



קו מקוטע מסמל קיפול הפוך
בו הצד המודפס פונה פנימה:

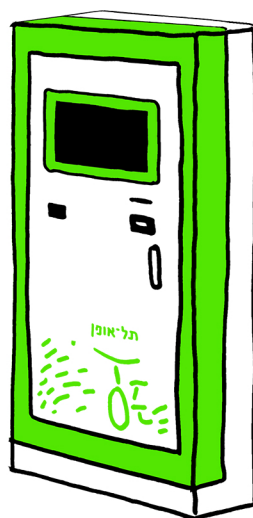

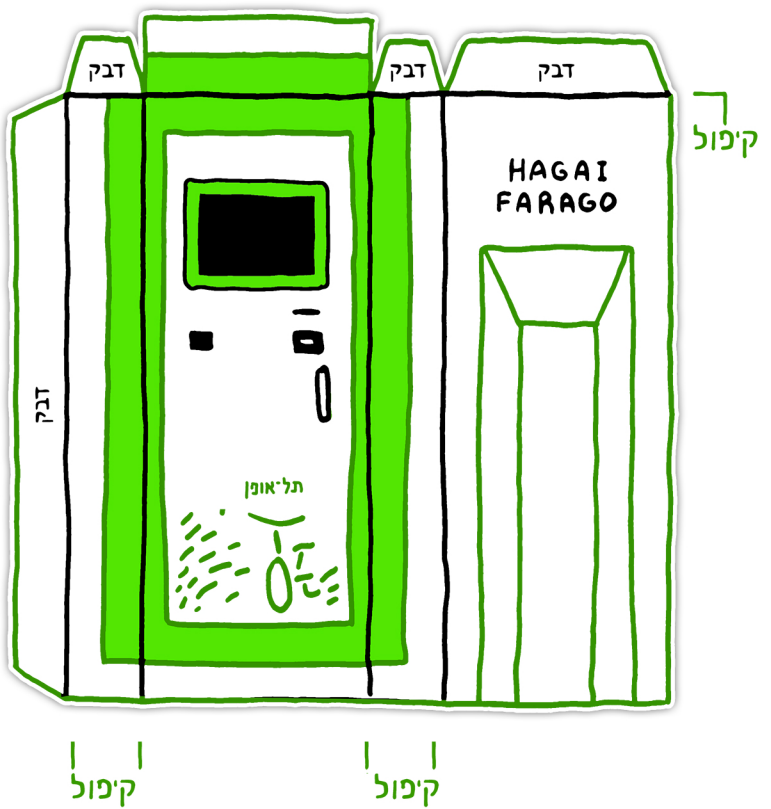
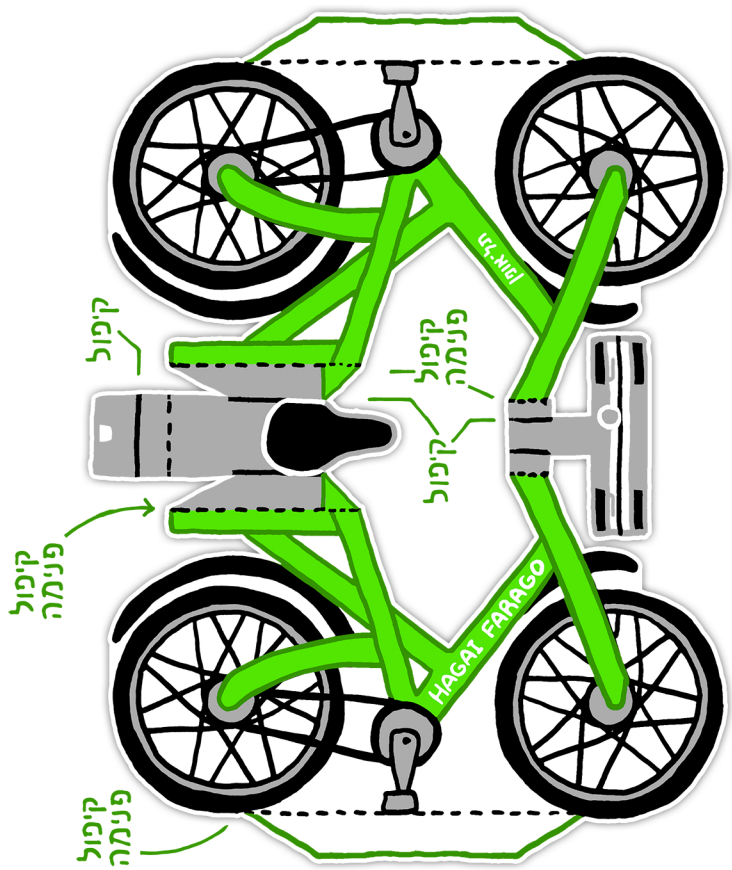
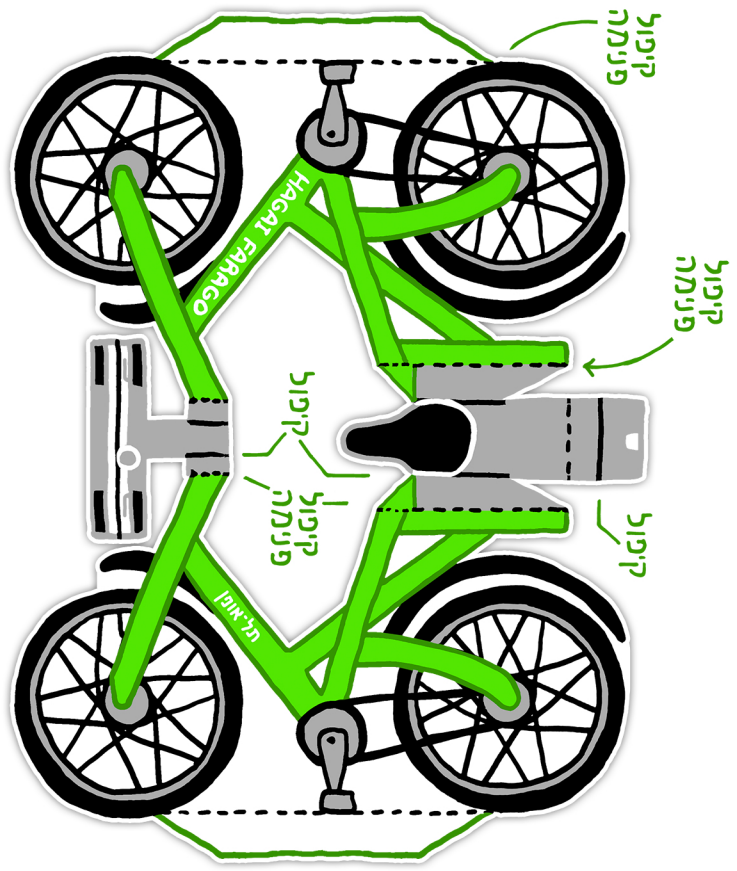
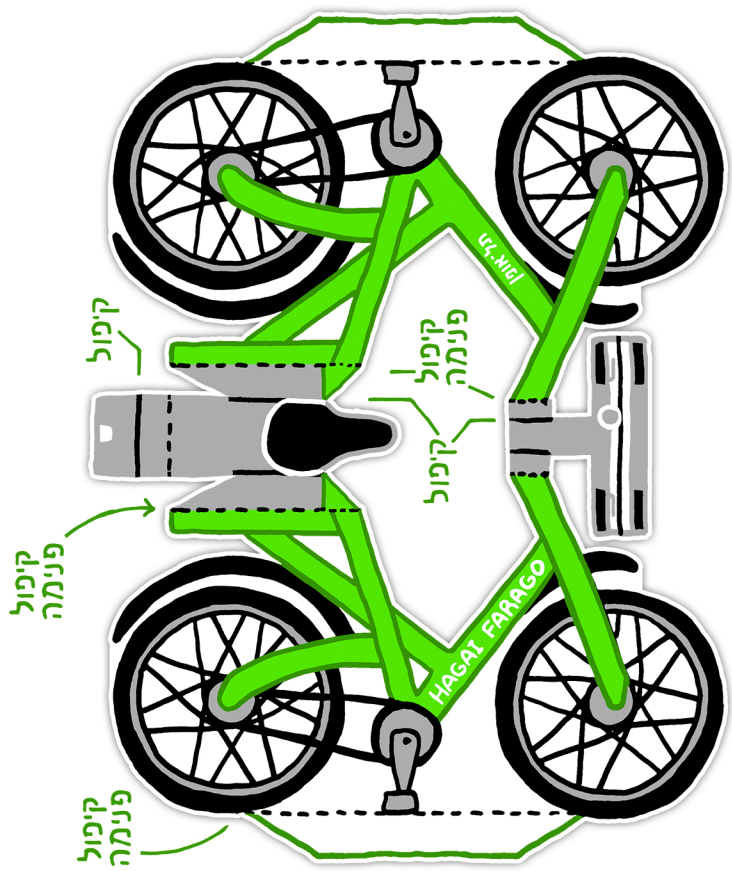



את הדגם בעמוד הבא יש לקפל לפי הקווים השחורים

קו רצוף מסמל קיפול בו הצד המודפס פונה החוצה:



קו מקוטע מסמל קיפול הפוך בו הצד המודפס פונה פנימה:



 פארק וולפסון דרך הטייסים תחנה מס' 21433	
34 ת"א-יפו ת.מ. חדשה	
104 ת"א-יפו מ. רדינג ת.מ. החדשה	
37 תחנה מרכזית תל אביב קומה ד' / הורדה	
36 אוניברסיטת תל אביב	
475,476 הורדה בלבד	
468 הורדה בלבד	

קיפול →

קיפול
↓

קיפול ←

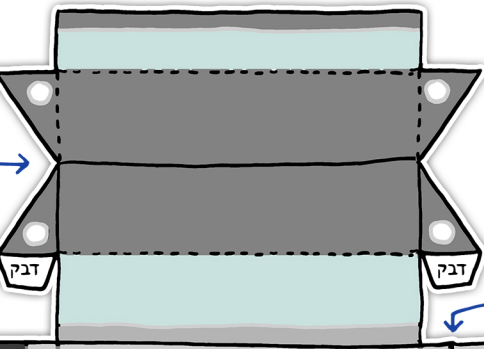

קיפול →

דבק

קיפול ←

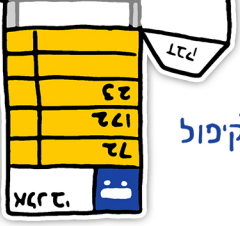

קיפול →

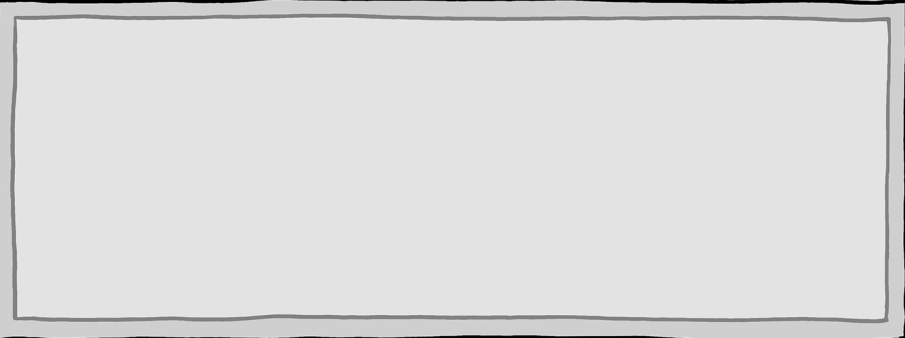

קיפול פנימה ←

דבק

קיפול פנימה ←

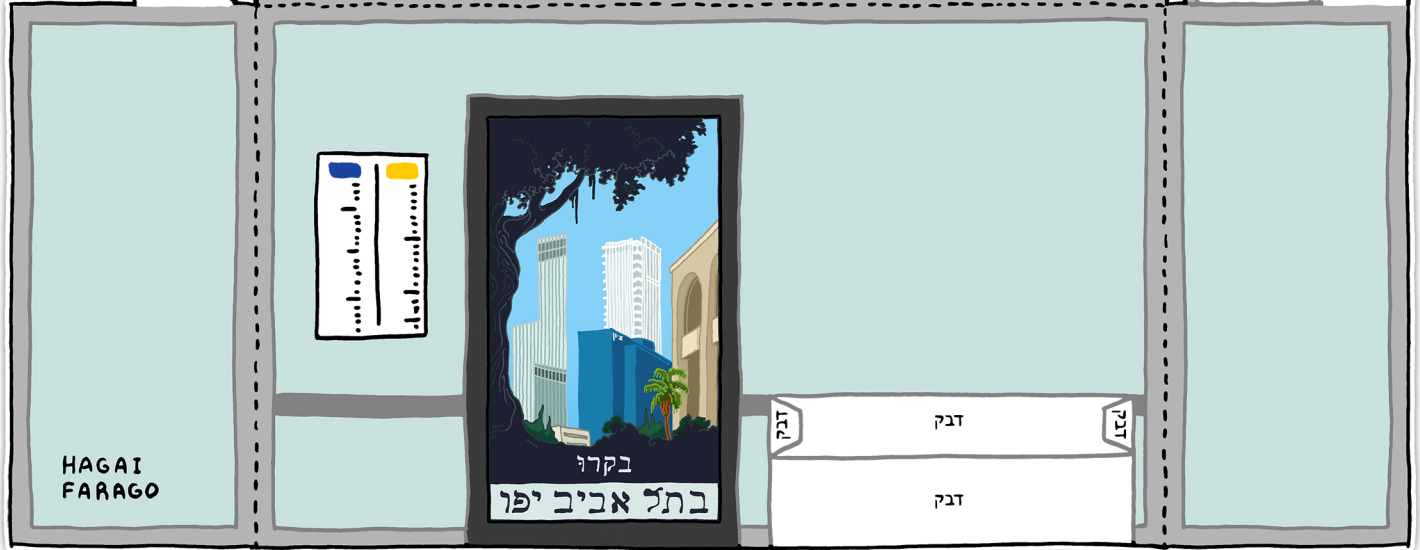

HAGAI FARAGO

בקרד
בתל אביב יפו

דבק
דבק

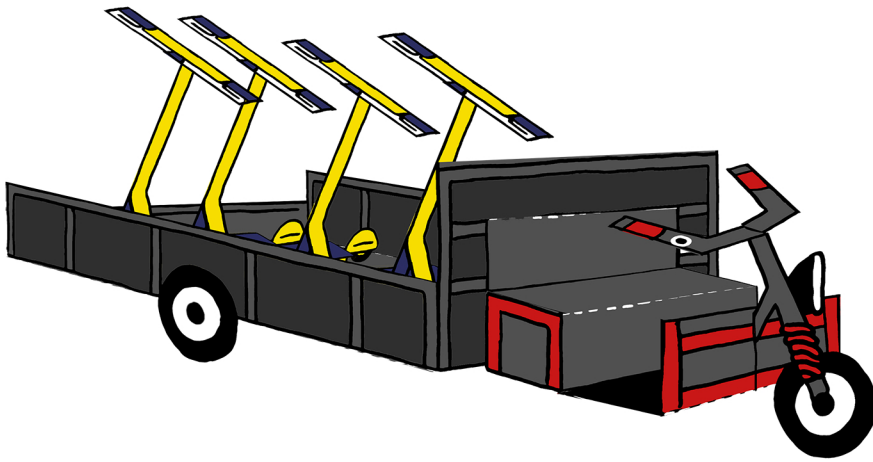

את הדגם בעמוד הבא
יש לקפל לפי הקווים
השחורים / הלבנים

קו רצוף מסמל קיפול בו
הצד המודפס פונה החוצה:



קו מקוטע מסמל קיפול הפוך
בו הצד המודפס פונה פנימה:



WIND

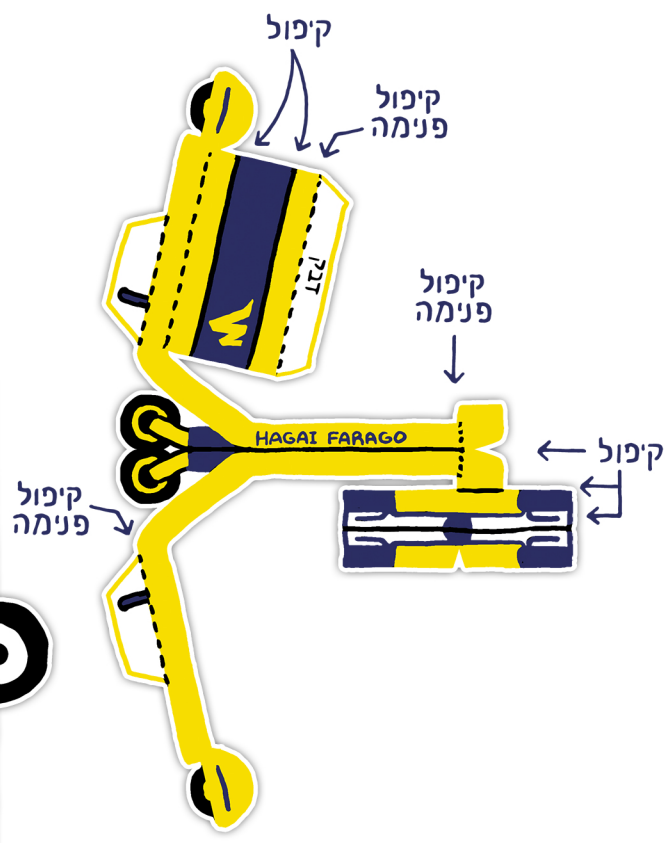
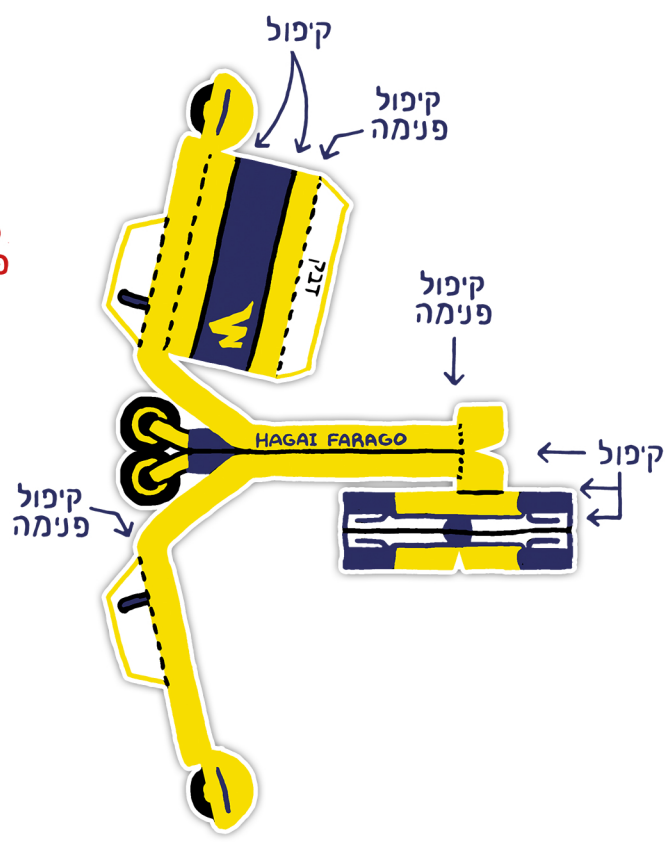
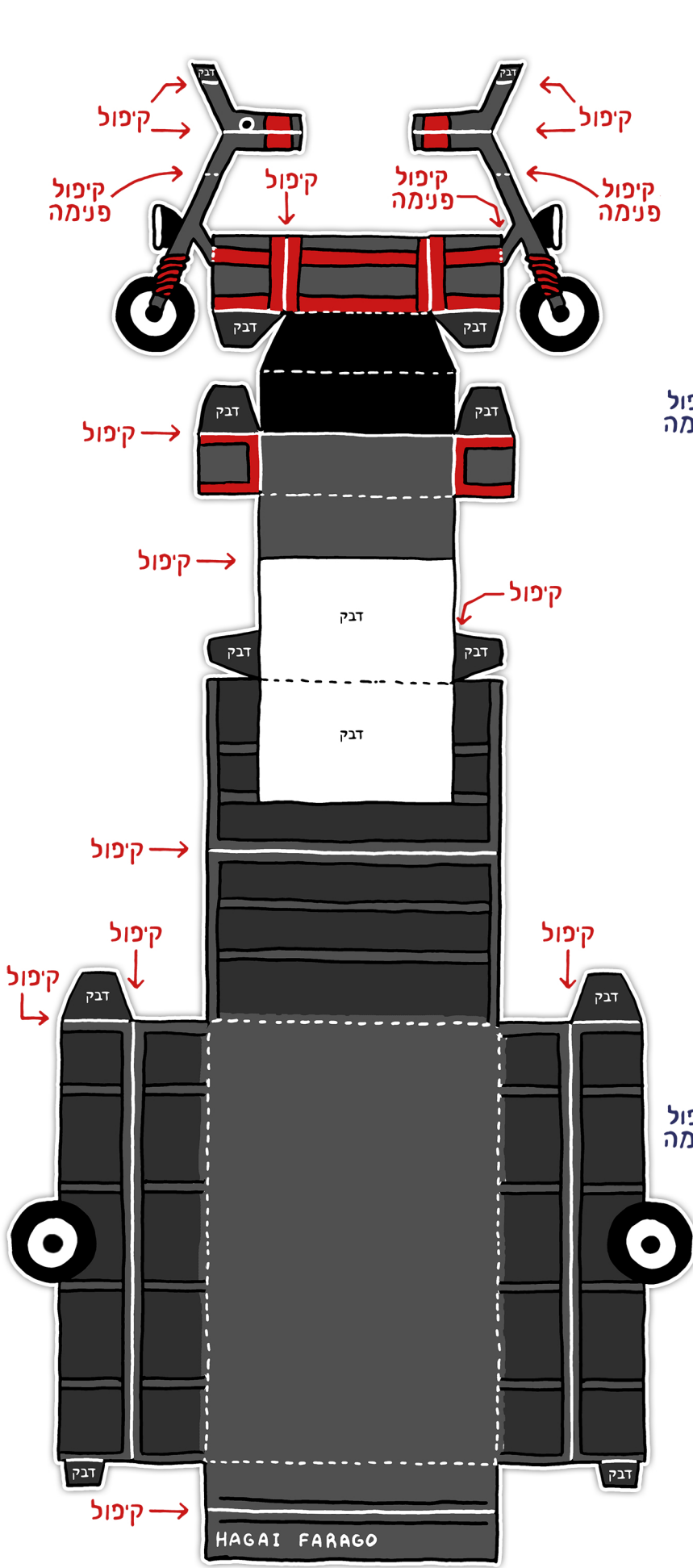



את הדגמים בעמודים הבאים
יש לקפל לפי הקווים השחורים

קו רצוף מסמל קיפול בו
הצד המודפס פונה החוצה:

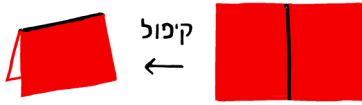

קו מקוטע מסמל קיפול הפוך
בו הצד המודפס פונה פנימה:

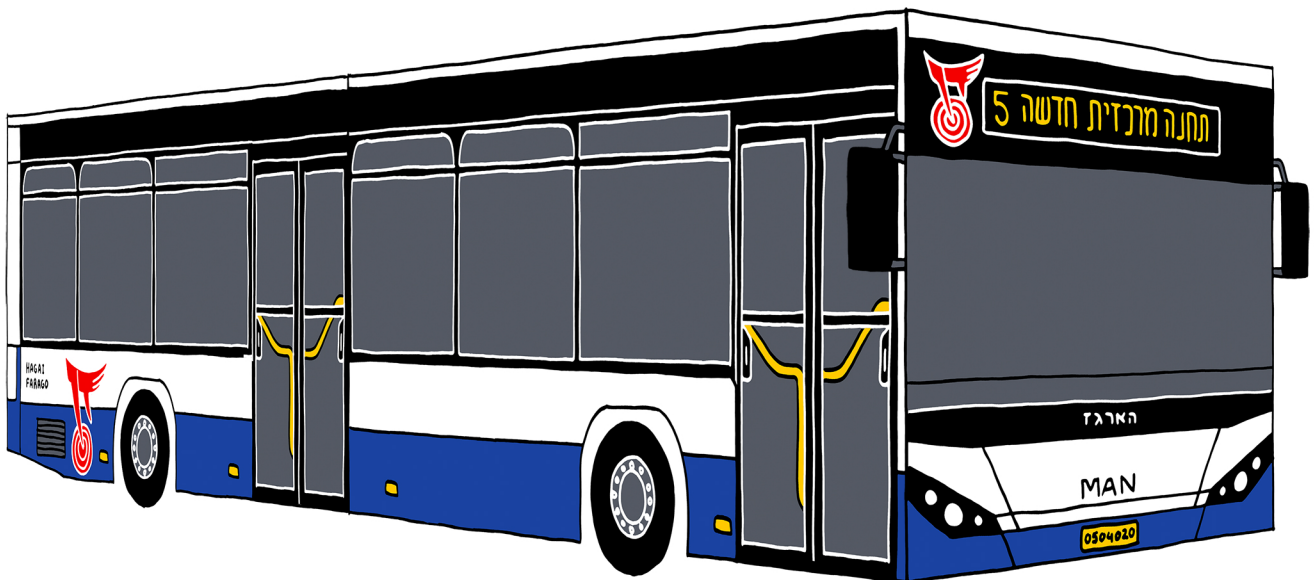

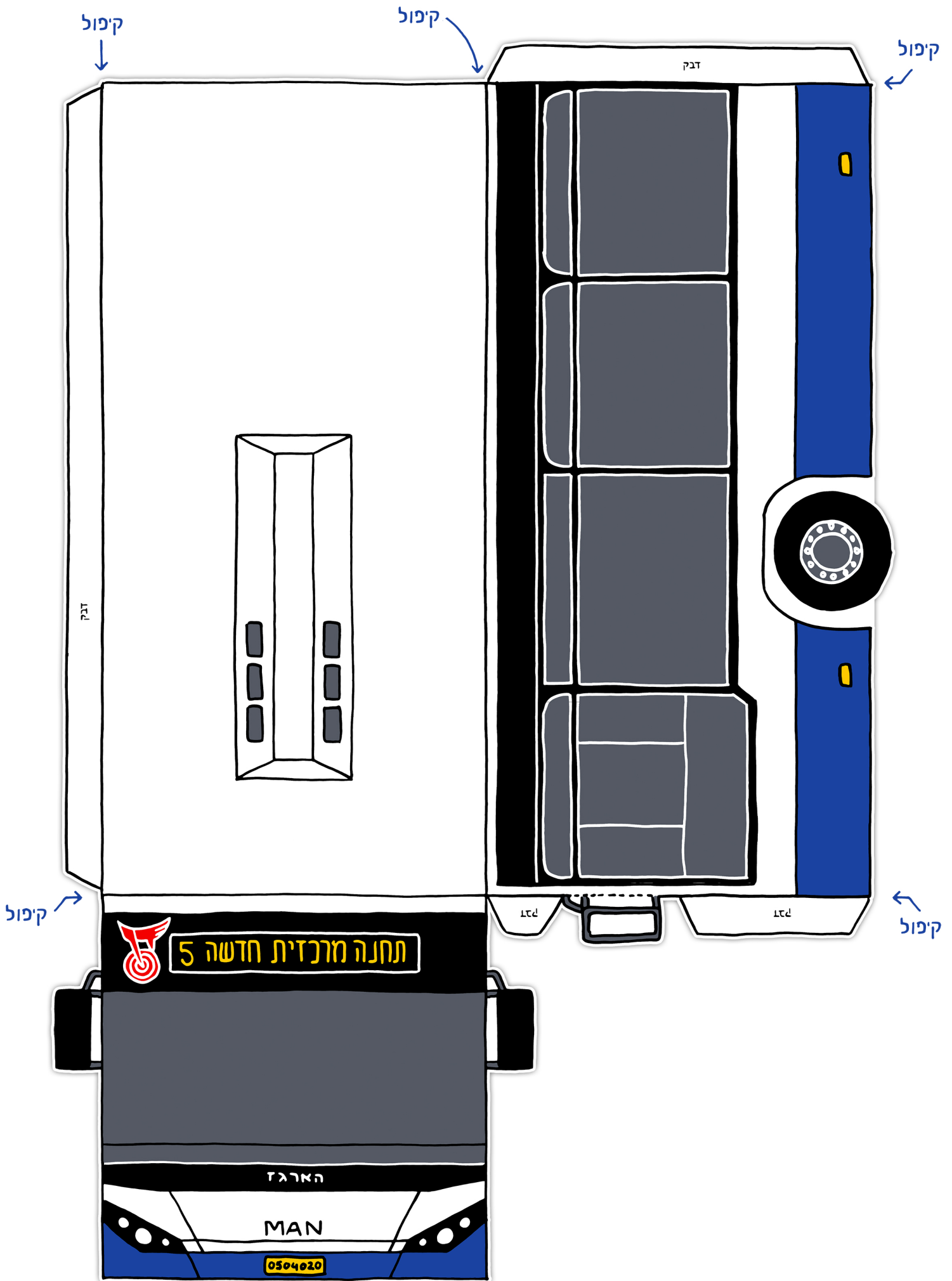

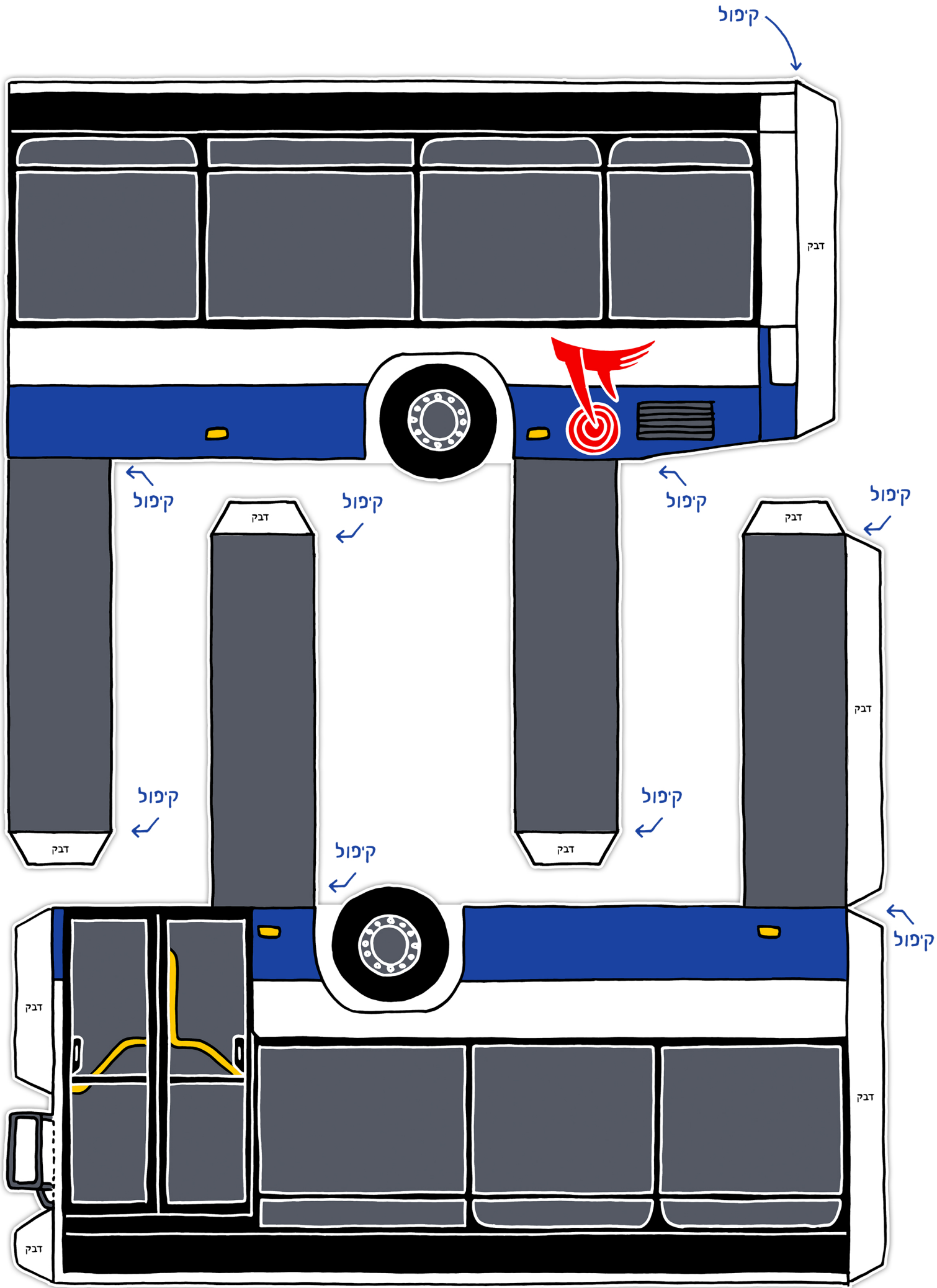

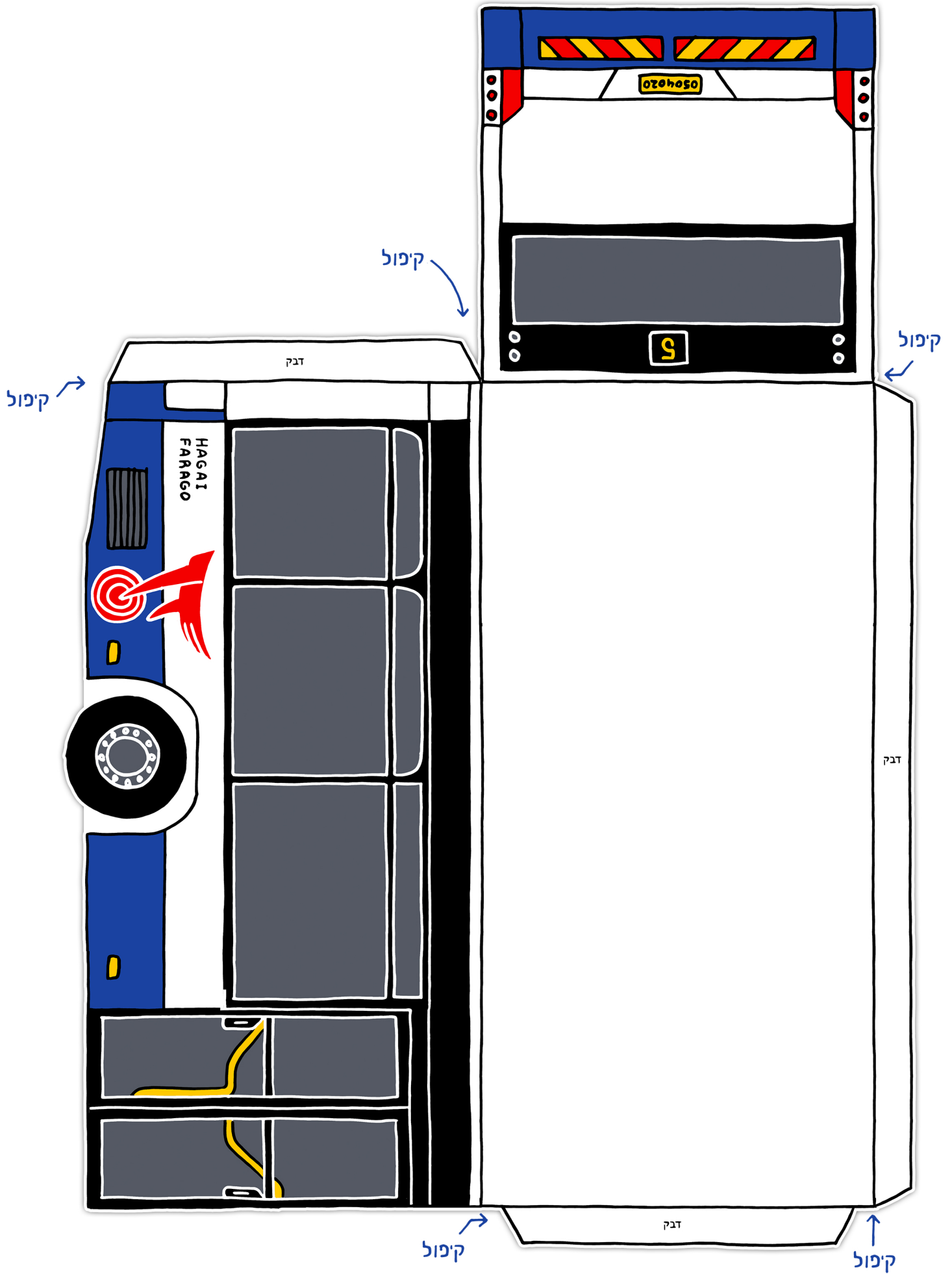



HAGAI FARAGO

04.2020

חגי פרגו

HAGUYFARAGO@GMAIL.COM +972-50-846-3460